

保証とアフターサービス

1 この商品には保証書がついています。

保証書は販売店にて所定事項を記入してお渡しいたしますので、内容をよくお読みの上、大切に保管してください。

2 保証期間はご購入の日から1年です。

保証期間中でも有料になることがありますので、保証書をよくお読みください。

3 保証期間後の修理は…

販売店または当社サービスセンターにご相談ください。修理によって機能が維持できる場合は、ご希望により有料修理いたします。ただし、補修用性能部品の最低保有期間は、製造打ち切り後3年です。

注) 補修用性能部品とは、その商品の機能を維持するために必要な部品です。

この商品についてのご質問は

株式会社 シー・シー・ピー サービスセンター

TEL.03-3527-8899 FAX.03-3527-8956

営業日:月曜～金曜(但し、祝日は除きます)お電話受付時間 9:30～17:00

〒135-0064 東京都江東区青海3丁目2番17号
ワールド流通センターA棟 ユニエックス倉庫内

株式会社 シー・シー・ピー

本社：〒111-0043 東京都台東区駒形2-5-4

OMO

-----キリトリ線-----

コードレス回転モップクリーナー 保証書

品番	ZJ-MA8		
お客様	お名前	様	
	ご住所	〒	
	電話番号	() -	
ご購入日	年 月 日	取扱販売店	住所・電話番号
保証期間	お買い上げ日より	対象部分	株式会社 シー・シー・ピー 〒111-0043 東京都台東区駒形2-5-4
	1年	本体 消耗部品は除く	

持込修理

本書はお買い上げの日から左記期間中故障が発生した場合には、本書記載内容で無料修理を行なうことをお約束するものです。
詳細は裏面をご参照ください。

株式会社 シー・シー・ピー
〒111-0043
東京都台東区駒形2-5-4

取扱説明書

保証書付

コードレス回転モップクリーナー

品番 ZJ-MA8

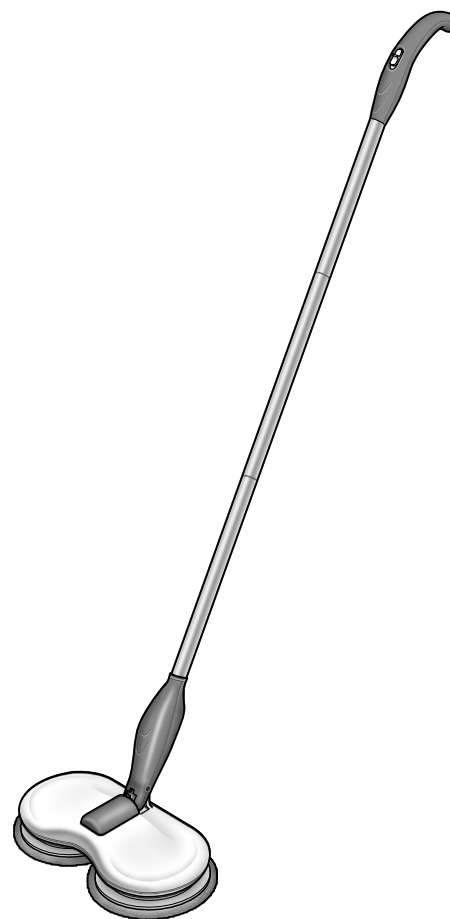

このたびはお買い上げいただきまして、まことにありがとうございます。

- 取扱説明書をよくお読みになり、正しくお使いください。
- お読みになったあとは、いつでも見られるところに大切に保管してください。

◎ご使用前に	
安全上のご注意 -必ず守ってください-	2
使用上のご注意	5
各部のなまえ	6
組み立てかた	7
充電式バッテリーの取り付け	8
充電のしかた	9
◎お掃除をする	
使いかた	10
◎お手入れ	
お手入れ	11
バッテリーについて	13
充電式バッテリーの交換方法	14
保管のしかた	15
◎困ったときに	
故障かな!?!と思ったら	16
仕様	17
消耗品/交換部品	17
充電式バッテリーの廃棄について	18
保証とアフターサービス	巻末
(保証書)	巻末



家庭用

この商品を使用できるのは日本国内のみで、外国では電源・電圧が異なりますので使用できません。
This unit cannot be used in foreign countries as designed for Japan only.

ご使用前に、この「安全上のご注意」を必ずお読みください。

◎ここに示した注意事項は、本商品を安全に正しくお使いいただき、あなたやほかの人々への危害や損害を未然に防止するためのものです。必ず守ってください。





誤った使いかたをしたときに生じる危険や損害の程度を表す図記号です。



 危険	「人が死亡または重傷を負う危険性が切迫して生じることが想定される内容」を表わしています。
 警告	「人が死亡または重傷を負う可能性が想定される内容」を表わしています。
 注意	「傷害を負う可能性や、物的損害の発生が想定される内容」を表わしています。

お守りいただく内容を次の図記号で説明しています。

 してはいけない「 禁止 」の内容を表わしています。	 必ず実行していただく「 強制 」の内容を表わしています。
---	---

危険 (バッテリー)

-  **分解禁止** 分解・改造はしない
液漏れ・発熱・破裂・発火の原因になります。
-  **禁止** 本商品以外の機器に接続しない
過電流などにより、バッテリーの液漏れ・発熱・破裂・発火の原因になります。
-  **禁止** バッテリーを単独、他の充電機器で充電しない
バッテリーの液漏れ・発熱・破裂・発火の原因になります。
-  **禁止** 火中に投入したり加熱しない
液漏れ・発熱・破裂・発火の原因になります。

-  **禁止** バッテリーを落としたり強い衝撃を与えたりしない
バッテリーの液漏れ・発熱・破裂・発火の原因になります。
-  **禁止** バッテリーの端子間を金属などで接触させない。
(金属製のネックレスやヘアピンなどと一緒に持ち運んだり保管しない)
バッテリーがショートし、液漏れ・発熱・破裂・発火の原因になります。
-  **禁止** ほかの機器で充電しない
バッテリーの液漏れ・発熱・破裂・発火の原因になります。

警告 (本体・ACアダプター)

-  **水ぬれ禁止** 本体・ACアダプターを水につけたり、水をかけたりしない
感電・ショート・火災の原因になります。また、風呂場などの水場では絶対に使用しない。
-  **使用禁止** 本体にタオルやふとんなどをかけて使用しない
過熱して火災の原因になります。
-  **使用禁止** こどもだけで使用させない
けがの原因になります。
-  **使用禁止** 動作中は回転部に触らない
けがをするおそれがあります。
-  **使用禁止** ACアダプターのコードやACアダプターのプラグが傷んだり、コンセントの差し込みがゆるいときは使用しない
感電・ショート・発火の原因になります。
-  **分解禁止** 改造はしない。また、修理技術者以外の人は、分解したり修理をしない
火災・感電・けがの原因になります。修理はお買い上げの販売店または当社サービスセンター(⇒巻末参照)にご相談ください。
-  **禁止** ACアダプターのコードを傷つけたり、破損したり、加工したり、無理に曲げたり、引っ張ったり、ねじったり、たばねたりしない。また、重いものをのせたりはさみこんだりしない
アダプターのコードが破損し、感電・火災の原因になります。
-  **確実に差し込む** ACアダプターのプラグは根元まで確実に差し込む
不完全な差し込みは、感電や発熱による火災の原因になります。
-  **禁止** 本体・ACアダプターの電源接点の端子間を金属などで接触させない(金属製のネックレスやヘアピンなどと一緒に持ち運んだり保管しない)
バッテリーがショートし、液漏れ・発熱・破裂・発火の原因になります。
-  **使用禁止** 充電時以外はACアダプターをコンセントから抜く
感電・漏電・火災の原因になります。
-  **単独で使用** 定格15A・交流100Vのコンセントを単独で使用する
ほかの機器と併用すると、発熱により故障・火災の原因になります。
-  **プラグを抜く** 異常時(焦げくさいなど)は、充電を停止してACアダプターのプラグを抜く
異常のまま充電を続けると火災や感電の原因になります。充電を停止してお買い上げの販売店または当社サービスセンターにご相談ください。(⇒巻末参照)
-  **プラグを抜く** 本体に乗らない
けがや故障の原因になります。
-  **ぬれ手禁止** ぬれた手で、ACアダプターを抜き差ししない
感電・ショートの原因になります。
-  **禁止** 引火性のもの(殺虫剤、ヘアスプレー、ガソリン・シンナー)の近くで使用しない。
また、これらのものを放置しない
爆発や火災の原因になります。
-  **注意** 付属のACアダプターを必ず使用する
ほかのACアダプターを接続したり、ほかの商品に接続すると火災や故障の原因になります。
-  **使用禁止** 倒れやすいもの、壊れやすいものの近くで使用しない
けがや故障の原因になります。

ご使用前の準備
ご掃除を済ませる
ご取り扱い

⚠ 注意 (本体・ACアダプター)

 **プラグを持って抜く**
ACアダプターは、必ずACアダプター本体を持ってコンセントから引き抜くアダプターのコードが破損し、感電やショートして発火することがあります。

 **火気に近づけない**
火気禁止
本体の変形によるショート・発火の原因になります。

 **強く押さえつけたり無理やり止めない**
禁止
床面や家具などを傷つける原因になります。また、本体を傷つけたり、故障の原因になります。

 **じゅうたんなどの敷物の上では使用しない**
使用禁止
回転部が停止し、故障の原因になります。

 **落としたり強い衝撃を与えない**
禁止
けがや故障の原因になります。

 **高温、湿気の多いところに保管しない**
禁止
絶縁劣化による感電の原因になります。

 **充電中は本体の電源を入れない**
禁止
事故や故障の原因になります。

 **モップパッドは必ず取り付ける**
注意
床面や家具などを傷つける原因になります。また、本体を傷つけたり、故障の原因になります。

 **プラグの点検**
プラグの点検
ときどきはACアダプターのプラグの点検を行なう
コンセントやACアダプターのプラグにほこりがたまっていると湿気が加わることで電流が流れ、火災の原因になることがあります。ACアダプターがはずれかけていたり、破損したりしている場合は特に危険です。

◆おもわぬ事故を防ぐために・・・

- ・コンセントやプラグのまわりにほこりをためないようにときどき掃除をする。
- ・ACアダプターがしっかりと差し込まれているか確かめる。
- ・コンセントやACアダプターに異常がないか確かめる。
- ・ACアダプターを差し込むとき、コンセントにゆるみがないか確かめる。コンセントが発熱し火災の原因になります。

 **電源を切る**
ACアダプターを抜き差しするときは、必ず本体の電源スイッチを「OFF」にしてから抜き差しする
感電・故障の原因になります。

 **海外では使用しない**
使用禁止
海外では使用しない
故障・発火の原因になります。

 **注意**
本体を立てて置くときは、倒れないよう水平な場所に置く
けがをしたり破損する原因になります。

故障や事故などを防ぐために、必ずお守りください。

- このコードレス回転モップクリーナー掃除機は家庭用です。業務用として使用しないでください。
- 掃除以外の目的で使用しないでください。
- 専用モップパッド以外を使用しないでください。
- ご使用中にお子様やペットが触れないようにご注意ください。
- ご使用にならないときは必ずACアダプターをコンセントから抜いてください。
- じゅうたんなどの敷物の上では使用しない
回転部が停止し、故障の原因になります。
- 強く押さえつけたり無理やり止めたりしない
床や家具などを傷つけたり本体やロッドに無理な力が加わり、故障の原因になります。
- モップパッドについたゴミや汚れはこまめにお手入れをする (⇒12p参照)
ゴミや汚れがたかさんついたままで使用し続けると掃除能力が弱くなります。
- 化学そうきん用液剤 (スプレーなど) は使用しない
性能劣化や故障の原因になるおそれがあります。
- 固いゴミや砂などが付着したまま使用しない
傷の原因になります。
- 傷が付くおそれがありますのでデリケートな素材、高価なものへのご使用はお避けください。
- 油汚れを吸着しやすいので表面が黒ずむ場合がありますが、ご使用には差しつかえありません。
- ACアダプターのコードを持って引っ張ったり、釘などにかけない
ACアダプターの故障やコードが傷む原因になります。
- ACアダプターやコードの付け根に無理な力を加えない
ACアダプターの故障やコードが傷む原因になります。
- ぬれた状態のモップパッドを付けたまま長時間設置すると、床などが変色するおそれがあります。

各部のなまえ

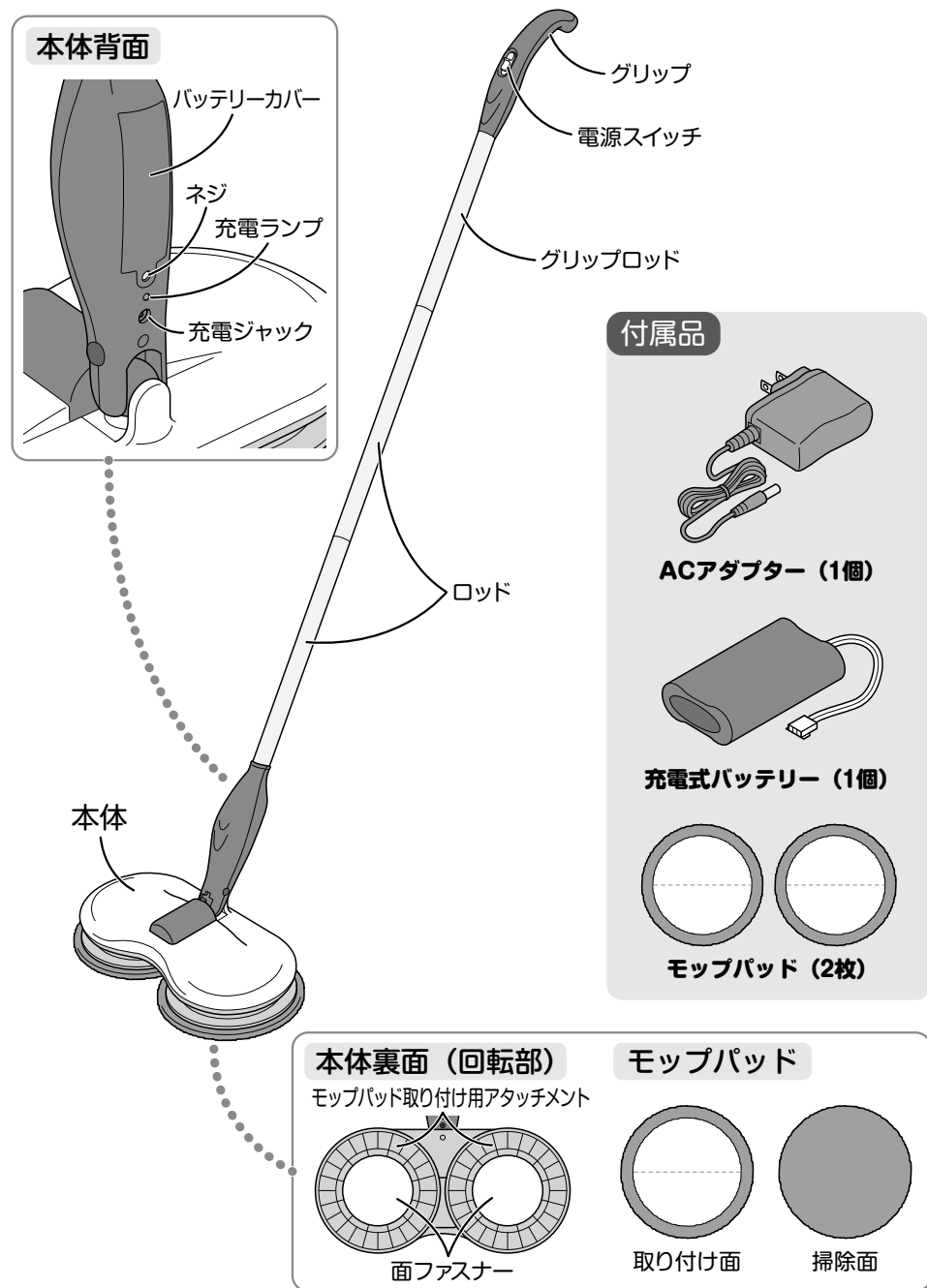

組み立てかた

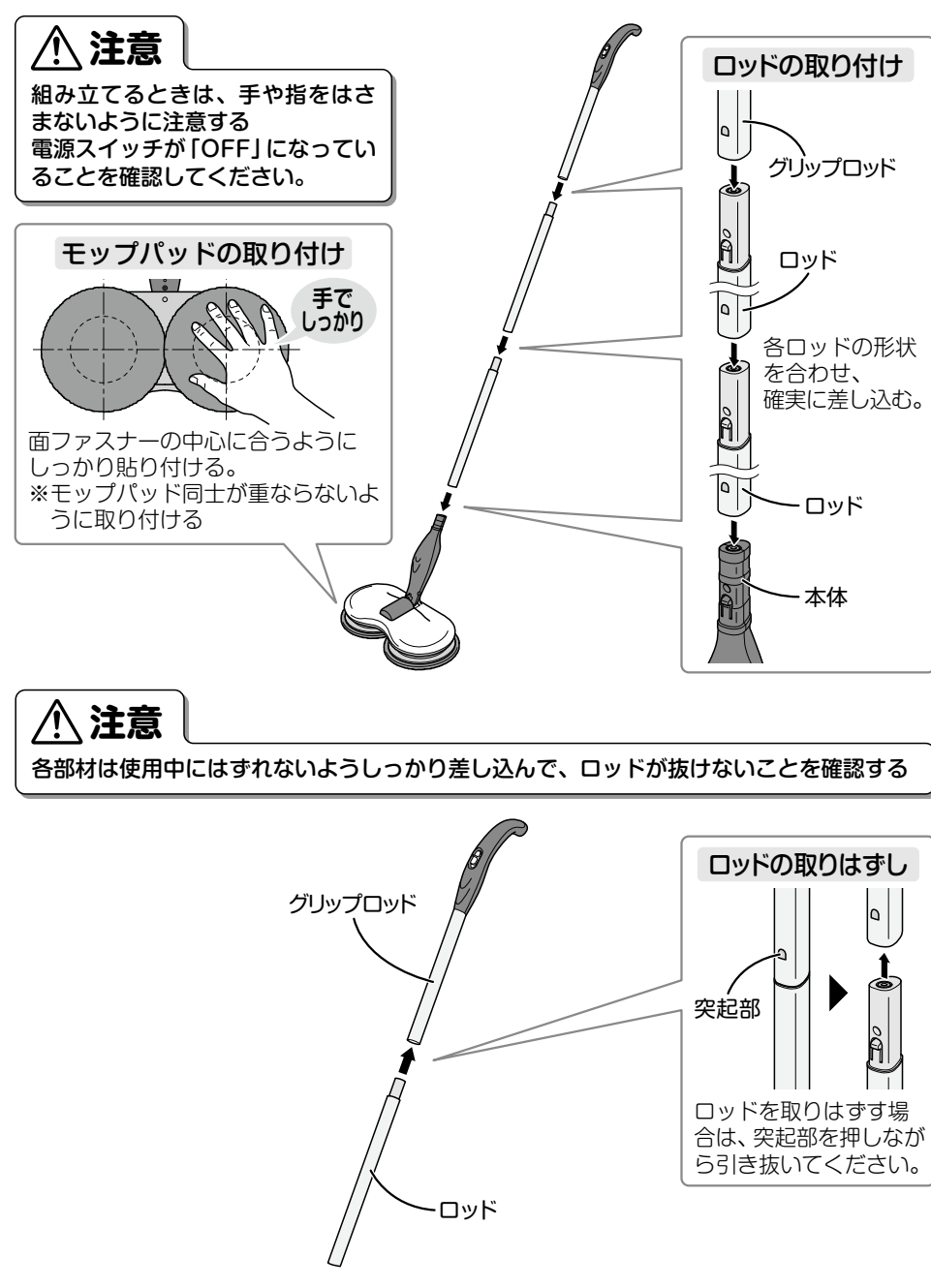

充電式バッテリーの取り付け

お使いになる前に必ず以下の手順で充電式バッテリーを取り付けて充電してください。

充電式バッテリーを覆っているフィルムは絶対にはがさないでください。

電源スイッチが「OFF」になっていることを確認してください。

1 バッテリーカバーを取りはずす

本体背面にあるバッテリーカバーのネジを⊕ドライバーで取りはずします。

※⊕ドライバーは付属されていません。事前にご用意ください。

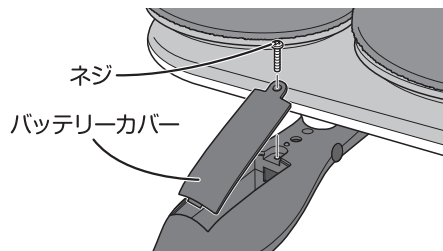

2 充電式バッテリーのコネクターを接続する

- ①本体側のコネクターを引き出します。
- ②コネクターの向きをあわせて確実に差し込みます。
- ③充電式バッテリーを本体内部に入れ、コネクターをバッテリー側面に取めます。

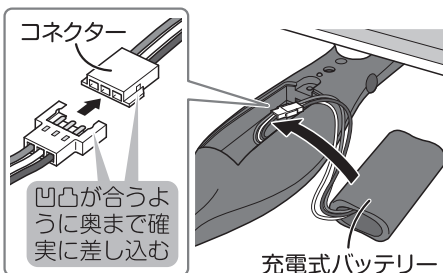

⚠ 注意

充電式バッテリーを取り付けるときは、手や指をはさまないように注意する
けの原因になります。

コネクターの向きが違う状態で無理に差し込まない

充電式バッテリー、コネクターの破損の原因になります。

3 バッテリーカバーを取り付ける

本体にバッテリーカバーのツメを差し込み、ネジで固定します。

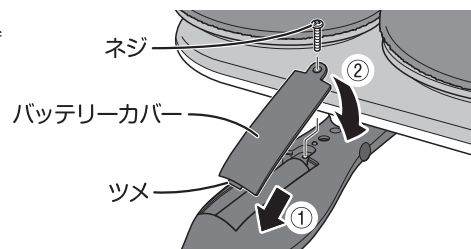

充電のしかた

1 ACアダプターを接続する

- ①電源スイッチを「OFF」にします。
- ②ACアダプターの充電プラグを本体の充電ジャックに差し込みます。
- ③ACアダプターをコンセントに差し込みます。

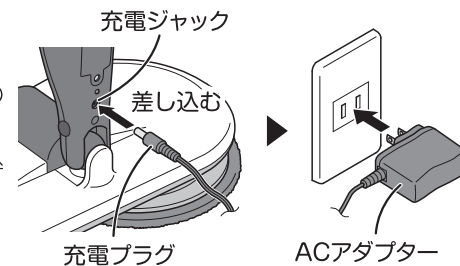

⚠ 注意

端子部のほこりなどはこまめに取り除く
火災や故障の原因になります。

2 充電ランプの点灯を確認する

充電ランプが赤色に点灯し、充電を開始します。

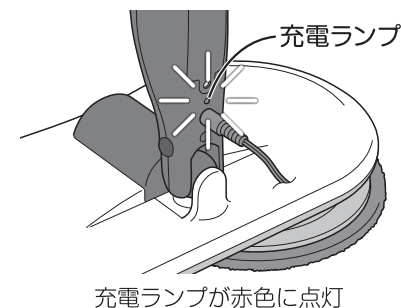

3 充電を終了する

充電時間は約5時間です。
充電が終了すると充電ランプが消えますので、ACアダプターの充電プラグを本体の充電ジャックから抜き、ACアダプターをコンセントから抜いてください。

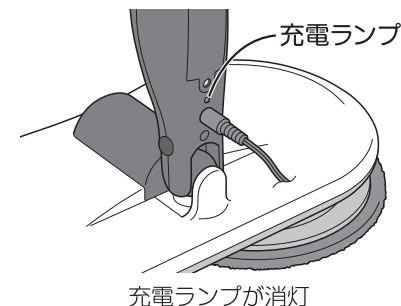

Point

はじめてご使用になるときや、長期間で
使用にならなかったときには必ず5時間
以上充電してください。

⚠ 注意

電源は必ず交流100Vで、付属のACアダプター
を使用する

火災や故障の原因になります。

使いかた

お掃除を開始する

操作のしかた

スタート

本体をお掃除したい床の上に置き、電源スイッチを「ON」にすると、モップパッドが回転します。

Point 汚れが落ちにくいときは床面に水を吹きかけてから使用すると効果的です。

ストップ

動作中に電源スイッチを「OFF」にすると、モップパッドの回転が止まります。

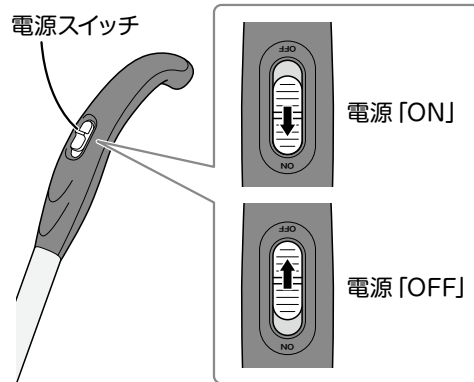

⚠ 注意

- ・動作中の回転部は触れないでください。けがをするおそれがあります。
- ・本体を押さえつけたり無理やりとめたりしないでください。故障の原因になります。
- ・お掃除をするときは、必ずモップパッドを取り付けてください。
- ・壊れやすいもの、倒れやすいもの、ひっかかるおそれがあるもの、コード類、敷物など巻き込むおそれのあるものは、あらかじめ取り除いてください。

本体立てかけ時のロックのしかた

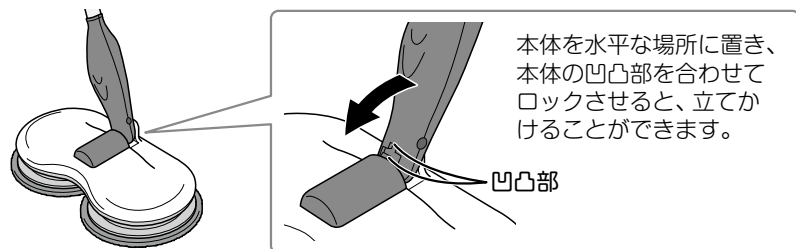

安全装置について

本製品は本体の故障・リチウムイオンバッテリーの過熱による事故を防止するために安全装置を内蔵しています。回転部に過度な負荷がかかると安全装置がはたらく場合があります。

安全装置がはたらいたときは

電源スイッチを「OFF」にして60分以上放置してから再度ご使用ください。

お手入れ

⚠ 注意

必ず電源を切って行ない、お手入れ中も電源スイッチに触れない

誤って電源が入り、おもわぬけがや事故の原因になります。

柔軟剤、クレンザー、シンナー、ベンジン、アルコール、みがき粉、漂白剤、たわしなどは使用しない

変色や故障の原因になります。

本体・ロッド

1 動作中の場合は本体の電源スイッチを「OFF」にする

2 本体からロッドとモップパッド取り付け用アタッチメントを取りはずす

(7p⇒ロッドの取りはずし)を参照し、ロッドを取りはずし、本体裏面のモップパッド取り付け用アタッチメントを取りはずします。

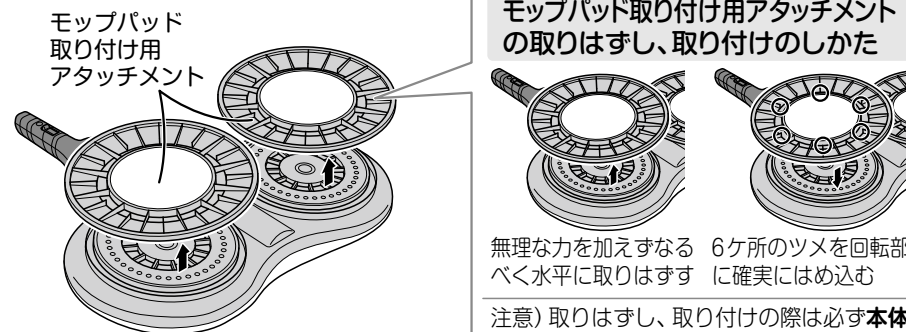

無理な力を加えずなるべく水平に取りはずす 6ヶ所のツメを回転部に確実にはめ込む

注意) 取りはずし、取り付けの際は必ず本体を押さえながら行ってください。

3 汚れをふき取る

水を含ませ、固く絞ったやわらかい布で各部材の汚れをふき取ってください。面ファスナーについたゴミは取り除いてください。

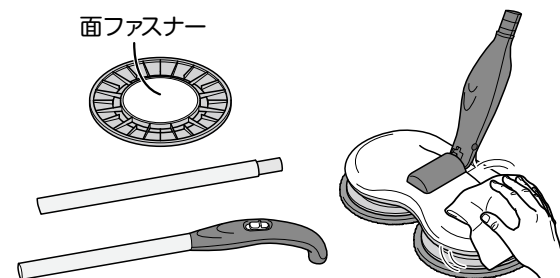

⚠ 注意

各部材は水につけない故障の原因になります。

モップパッド

1 モップパッドを取りはずす

本体裏面のモップパッド取り付け用アタッチメントからモップパッドを取りはずします。

注意) 生地を強く引っ張ると繊維が抜けたり表面が傷みます。

2 モップパッドを洗う

水道水で手洗いしてください。

- ・洗濯機は使わないでください。
- ・ほかの洗濯物と一緒に洗わないでください。

注意) 生地を強くこすりあわせしないでください。ほつれの原因になります。

Point ご使用で付いた汚れが落ちにくい場合は、中性洗剤をご使用ください。

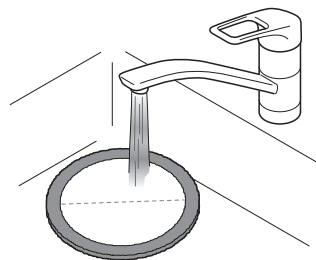

3 モップパッドを乾かす

水気を切り、形を整えて日陰干してください。

※強く絞らないでください。

⚠ 注意

ドライヤー、アイロン、乾燥機などを使って乾燥させない

熱により型くずれを起こすことがあります。



モップパッドにこびり付いた汚れが気になる場合は交換してください。
お買い上げの販売店または当社サービスセンターでお買い求めください。(⇒17p参照)

リチウムイオンバッテリーは消耗品です。

バッテリーは消耗品です。くり返し使用すると、持続時間が徐々に短くなります。正しく充電しても持続時間が著しく短くなったり、充電時間が長くなったらバッテリーの寿命です。新しいものと交換してください。バッテリーの寿命は、充電と使用のくり返しで約300回です。目安としては約1年です。(ただし、ご使用の環境によって短くなります。)
お買い上げの販売店または当社サービスセンターでお買い求めください。(⇒17p参照)

Point バッテリーを使用せずに長期間放置すると、自然放電による劣化の原因となります。劣化防止のため、3ヶ月に一度、充電→放電→充電を行なってください。周囲温度が5～35℃以内で充電してください。

充電式バッテリーの交換方法

動作中の場合は本体の電源スイッチを「OFF」にしてください。

1 バッテリーカバーを取りはずす

本体背面にあるバッテリーカバーのネジを⊕ドライバーで取りはずします。

※⊕ドライバーは付属されていません。事前にご用意ください。

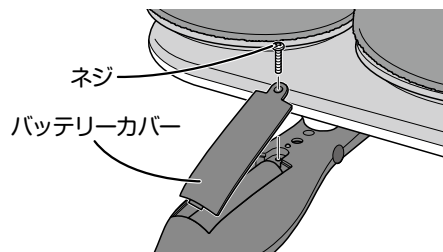

2 コネクターをはずし、充電式バッテリーを取りはずす

①本体から充電式バッテリーとコネクターを取り出します。

②コネクターをはずします。

③コネクターを本体内部に収めます。

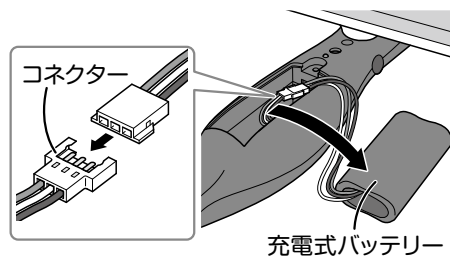

3 新しい充電式バッテリーを取り付ける

(8p⇒充電式バッテリーの取り付け)を参照して、新しい充電式バッテリーを取り付け、本体にバッテリーカバーのツメを差し込み、ネジで固定します。

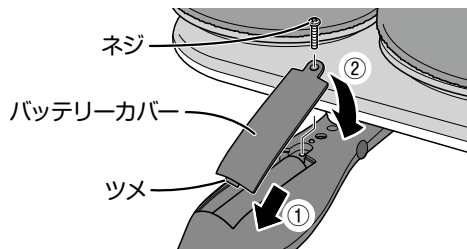

⚠ 注意

充電式バッテリーを取り付けるときは、手や指をはさまないように注意する
けがの原因になります。

保管のしかた (長期間ご使用にならないとき)

1 充電式バッテリーを取りはずす

(14p⇒充電式バッテリーの交換方法)を参照して、充電式バッテリーを本体から取りはずします。

2 ご購入時の箱などに入れて保管する

⚠ 注意

充電式バッテリーを本体に入れたままにしない
放置すると充電式バッテリーの劣化が促進されます。

Point

バッテリーを使用せずに長期間放置すると、自然放電による劣化の原因となります。
劣化防止のため、3ヶ月に一度、充電→放電→充電を行なってください。
周囲温度が5~35℃以内で充電してください。
高温多湿にならないところに保管してください。

故障かな!?と思ったら

修理を依頼される前に、次のことをお調べください。

こんなときは	原因・調べるところ	直しかた
<ul style="list-style-type: none"> 充電できない 	<ul style="list-style-type: none"> 充電式バッテリーが本体に正しくセットされていない 本体にACアダプターが接続されていない 安全装置がはたらいている 充電式バッテリーが劣化している 	<ul style="list-style-type: none"> 充電式バッテリーを本体に正しくセットする 8p参照 本体にACアダプターを接続する 9p参照 電源スイッチを「OFF」にして60分以上放置する 10p参照 新しい充電式バッテリーと交換する 14p参照
<ul style="list-style-type: none"> モップパッドが回転しない 	<ul style="list-style-type: none"> 充電式バッテリーが本体に正しくセットされていない 充電ができていない ロッドが正しくセットされていない 	<ul style="list-style-type: none"> 充電式バッテリーを本体に正しくセットする 8p参照 充電する 9p参照 ロッドを正しくセットする 7p参照

修理を依頼される場合は「保証とアフターサービス」(巻末)をご覧ください。



仕様

品番	ZJ-MA8
充電器	入力：AC100V 50/60Hz、出力：DC7.5V/500mA
充電方式	リチウムイオンバッテリー 7.4V
充電時間	約5時間
連続運転時間	約60分(モップパッド乾燥時)
モップパッドの直径	約16cm
外形寸法	幅310×奥行150×高さ1200mm(本体のみ)
質量	1.2kg(充電式バッテリー含む)
ACアダプターコード長	約1.4m
付属品	ACアダプター、充電式バッテリー、モップパッド(2枚)
材質	モップパッド：ポリエステル 90% ナイロン 10%

※品質向上のため、予告なく仕様変更する場合があります。

消耗品/交換部品

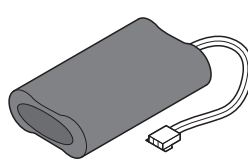
お買い上げの販売店または当社サービスセンターでお買い求めください。

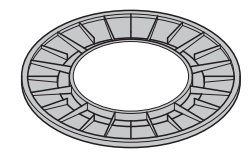
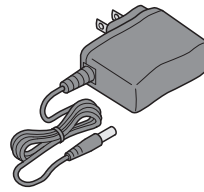
<p>充電式バッテリー</p>  <p>EX-3659-00</p>	<p>モップパッド(2枚入り)</p>  <p>ピンク：EX-3655-00 グレー：EX-3656-00</p>
<p>モップパッド取り付け用アタッチメント</p>  <p>ピンク：EX-3657-00 ブラウン：EX-3658-00</p>	<p>ACアダプター</p>  <p>EX-3660-00</p>

充電式バッテリーの廃棄について

充電式電池リサイクルのお願い

この商品にはリサイクル可能な充電式電池を使用しています。使用済みの充電式電池を貴重な資源として再利用するため、リサイクルにご協力ください。（リサイクルすることは、ゴミを減らし環境を守ることに繋がります。）使用後はリサイクル協力店にお持ちください。

詳しくは一般社団法人JBRCのホームページを参照してください。

<http://www.jbrc.com>

充電式バッテリー

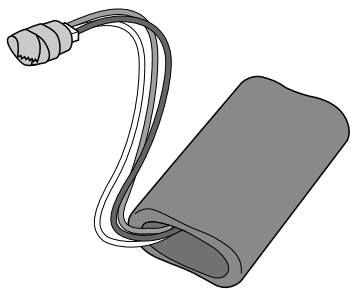

注意

充電式バッテリーの端子部分はビニールテープを貼るなどして絶縁する

端子がショートすると火災などの原因になります。

ご使用にならない充電式バッテリーは希少資源の有効活用のため、リサイクルにご協力ください。

リサイクルはゴミを減らし環境を守ることに繋がります。



Li-ion

キリトリ線

〈無料修理規定〉

- 取扱説明書、本体貼付ラベル等の注意書きに従った使用状態で保証期間内に故障した場合には、無料修理をさせていただきます。
 - (イ) 無料修理をご依頼になる場合には、お買い上げの販売店に商品と本書をご提示ご持参いただきお申しつけください。
 - (ロ) お買い上げの販売店に無料修理をご依頼にならない場合には、当社サービスセンターにご連絡ください。
- ご転居の場合の修理ご依頼先等は、お買い上げ販売店または当社サービスセンターにご相談ください。
- ご贈答品等で本書に記入の販売店で無料修理をお受けにならない場合には、当社サービスセンターへご連絡ください。
- 保証期間内でも次の場合には原則として有料にさせていただきます。
 - (イ) 使用上の誤り及び不当な修理や改造による故障及び損傷
 - (ロ) お買い上げ後の取付場所の移設、輸送、落下などによる故障及び損傷
 - (ハ) 火災、地震、水害、落雷、その他天災地変、異常電圧、指定外の使用電源（電圧、周波数）などによる故障及び損傷
 - (ニ) 車両、船舶等に搭載された場合に生ずる故障及び損傷
 - (ホ) 一般家庭用以外（例えば、業務用としての使用）に使用された場合の故障及び損傷

(ヘ) 本書のご提示がない場合

(ト) 本書にお買い上げ年月日、お客様名、販売店名の記入のない場合、あるいは字句を書き替えられた場合

- 本書は日本国内においてのみ有効です。
- 本書は再発行いたしませんので大切に保管してください。

修理メモ

※この保証書は、本書に明示した期間、条件のもとにおいて無料修理をお約束するものです。従ってこの保証書によって、お客様の法律上の権利を制限するものではありませんので、保証期間経過後の修理についてご不明の場合は、お買い上げの販売店または当社サービスセンターにお問い合わせください。

※保証期間経過後の修理や補修用性能部品の保有期間については取扱説明書をご覧ください。

※ This warranty is valid only for Japan.